REHAU BLITZ

Техническая информация. Сечения профилей.

REHAU BLITZ

СЕЧЕНИЯ ПРОФИЛЕЙ

Содержание

Профили коробок	2
Профили импостов / поперечин	4
Профили створок	5
Профили створок	6
Профили для безимпостных окон	7
Детали для механических соединений, аксессуары	8
Профили для организации примыкания к полу	10
Шаблоны	11
Армирование	12
Список артикулов	15
Таблица стандартных цветов	17
Условные обозначения	18

REHAU BLITZ

СЕЧЕНИЯ ПРОФИЛЕЙ

Профили коробок

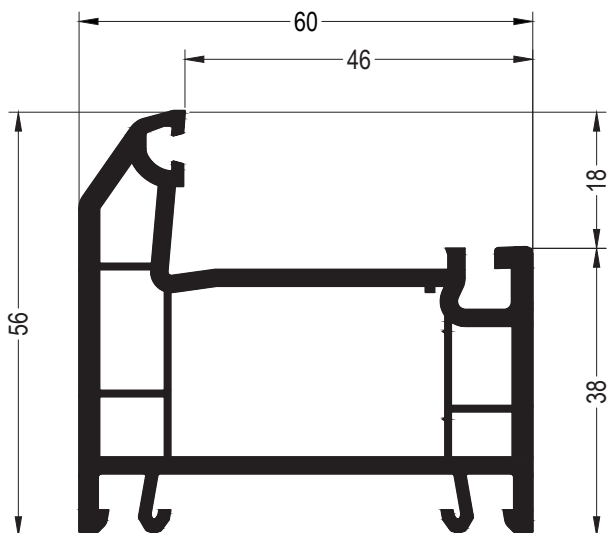

Коробка 56

1555009

486

1565009

12

Уплотнения остекления: см. „Указания по остеклению“

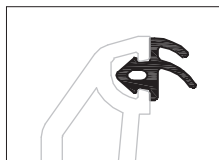

1835171



1884952
 1865535

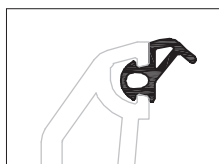

1330101 1003
 1330101 1004

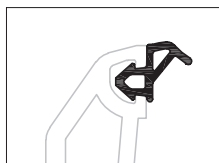

1337101 1003
 1337101 1004

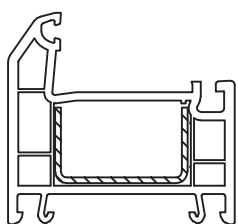

35 x 20

	1245536
	1,5
lx	2
ly	0,42
	6

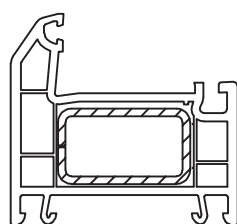

35 x 20

	1239583	1261709 @
	1,5	2
lx	2,3	2,9
ly	0,98	1,2
	6	6

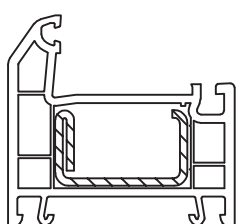

35 x 20

	1261831@	1261841
	1,5	2
lx	2,5	3,1
ly	0,56	0,69
	6	6

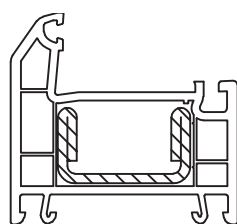

35 x 20

	1245526
	2,5
lx	4,2
ly	0,89
	6

REHAU BLITZ

СЕЧЕНИЯ ПРОФИЛЕЙ

Профили коробок

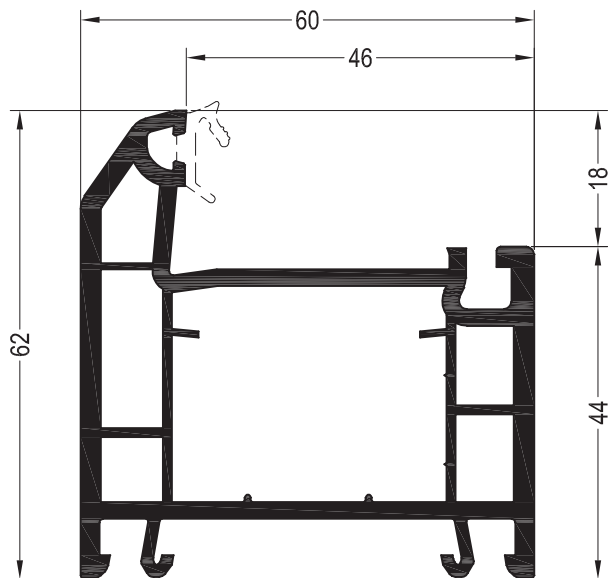

Коробка 62

1555019

486

1565019

12

1555016

480

Уплотнения остекления: см. „Указания по остеклению“

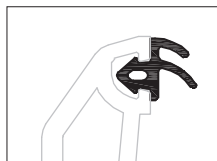

1835171

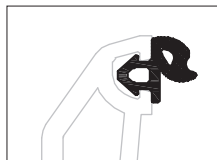

1884952

1865535

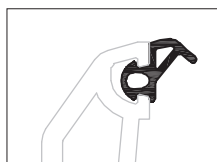

1330101 1003

1330101 1004

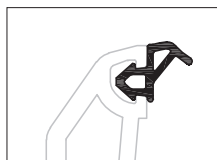

1337101 1003

1337101 1004

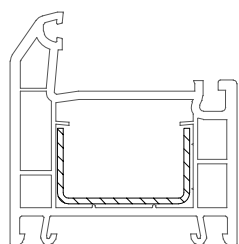

35 x 20

	1245536
	1,5
lx	2
ly	0,42
	6

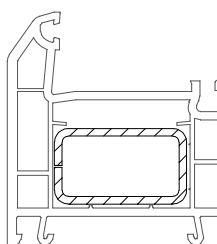

35 x 20

	1239583	1261709 @
	1,5	2
lx	2,3	2,9
ly	0,98	1,2
	6	6

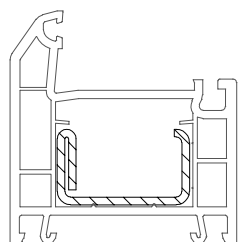

35 x 20

	1261831@	1261841
	1,5	2
lx	2,5	3,1
ly	0,56	0,69
	6	6

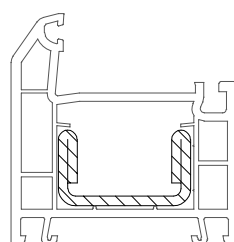

35 x 20

	1245526
	2,5
lx	4,2
ly	0,89
	6

REHAU BLITZ

СЕЧЕНИЯ ПРОФИЛЕЙ

Профили импостов / поперечин

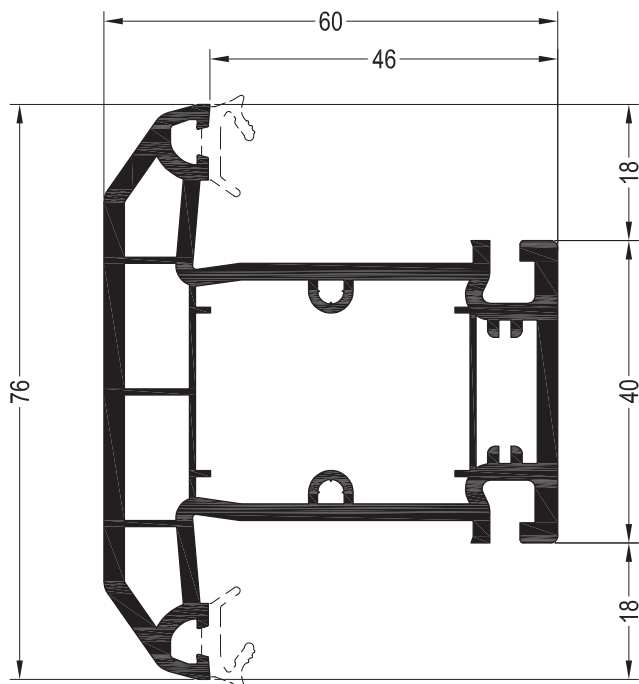

Импост 76

1555039

480

1565039

12

1555036

480

Уплотнения остекления: см. „Указания по остеклению“

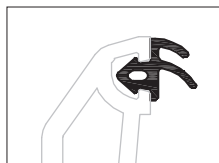

1835171



1884952

1865535

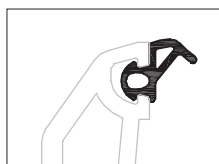

1330101 1003

1330101 1004

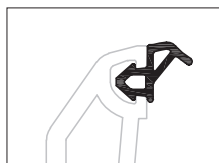

1337101 1003

1337101 1004

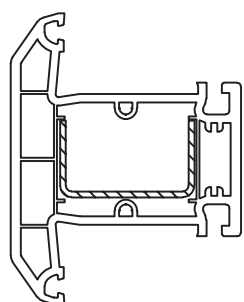

35 x 20

	1245536
	1,5
lx	2
ly	0,42
	6

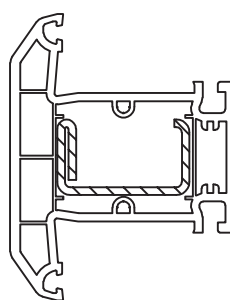

35 x 20

	1261831@	1261841
	1,5	2
lx	2,5	3,1
ly	0,56	0,69
	6	6

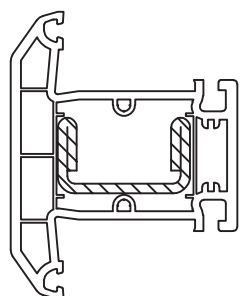

35 x 20

	1245526
	2,5
lx	4,2
ly	0,89
	6

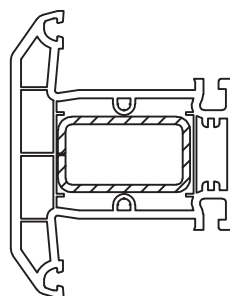

35 x 20

	1239583	1261709@
	1,5	2
lx	2,3	2,9
ly	0,98	1,2
	6	6

REHAU BLITZ

СЕЧЕНИЯ ПРОФИЛЕЙ

Профили створок

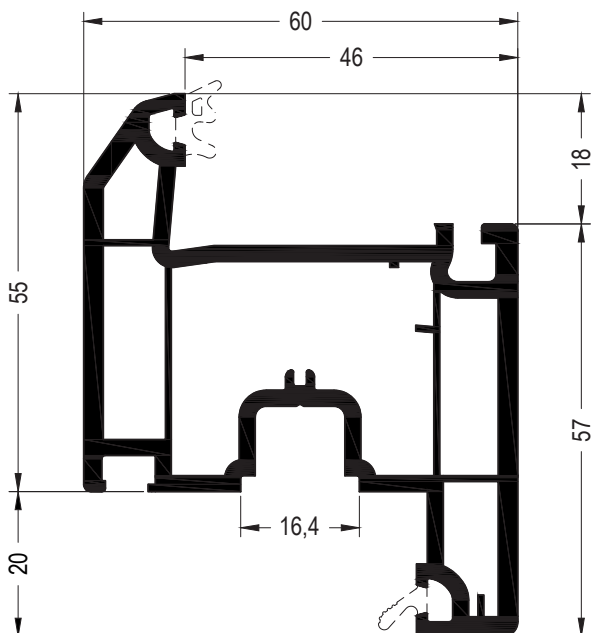

Створка Z55

1555029

480

1565029

12

1555026

480

Уплотнения остекления: см. „Указания по остеклению“

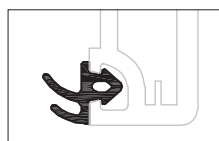

1835171

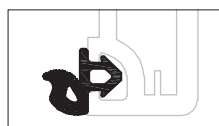

1884952
 1865535

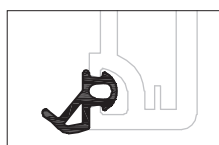

1330101 1003
 1330101 1004

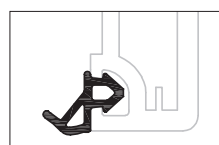

1337101 1003
 1337101 1004

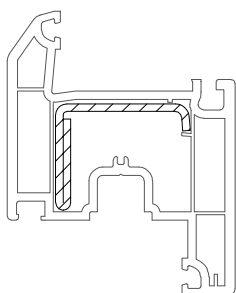

35,5 x 28

	1244546
	2
lx	2,2
ly	1,3
	6

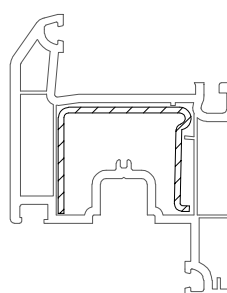

35 x 27,5

	1244506
	1,5
lx	2,5
ly	1,1
	6

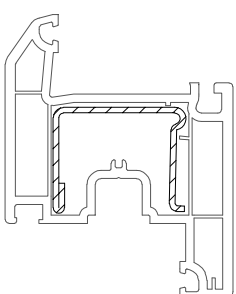

35 x 28

	1244516	1244526
	1,5	2
lx	2,7	3,4
ly	1,3	1,7
	6	6

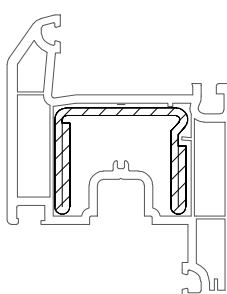

35 x 28

	1244536
	2
lx	5,0
ly	2,0
	6

REHAU BLITZ

СЕЧЕНИЯ ПРОФИЛЕЙ

Профили створок

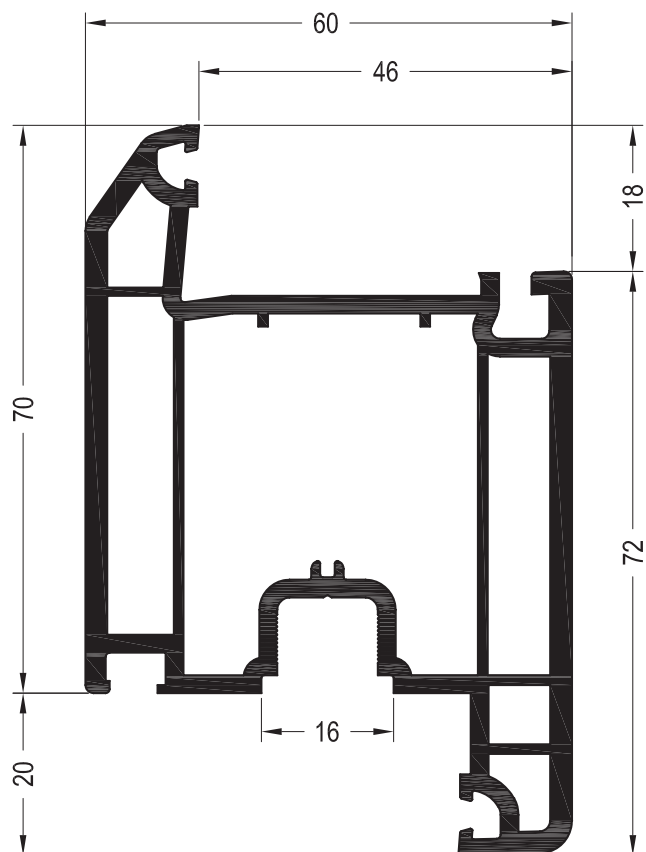

Створка Z70

1555089

1565089 @

24

Уплотнения остекления: см.
„Указания по остеклению“

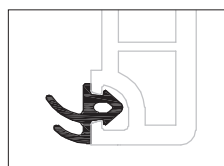

1835171

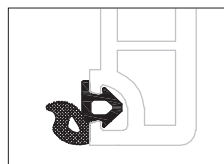

1884952
 1865535

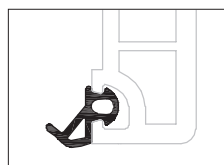

1330101 1003
 1330101 1004

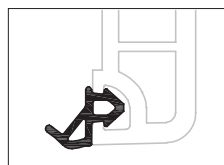

1337101 1003
 1337101 1004

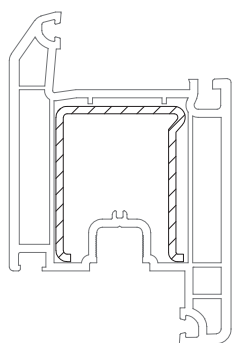

35 x 42

	1350193
	2
lx	4,6
ly	4,5
	6

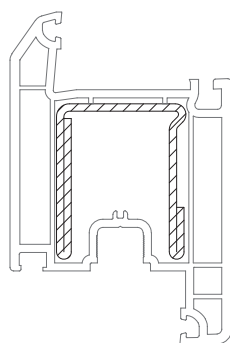

35 x 42

	1238570@
	2
lx	6,5
ly	6,1
	6

REHAU BLITZ

СЕЧЕНИЯ ПРОФИЛЕЙ

Профили для безимпостных окон

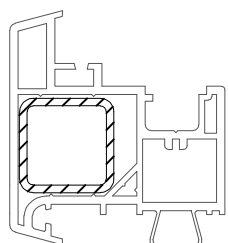
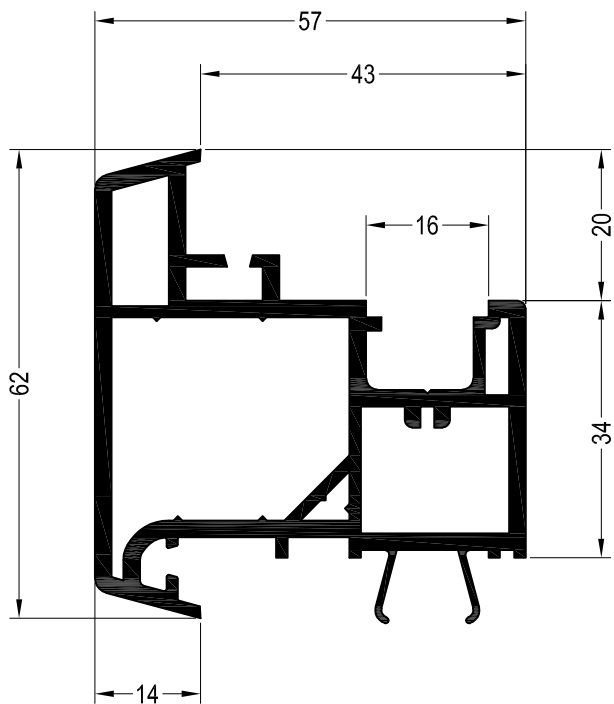

25 x 25

	1255894	1261787@
	2	3
lx	1,5	1,8
ly	1,5	1,8
	6	6

Ложный импост 60

1554230

1564230

36

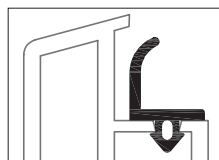

	1864921 1001
	1864921 1002
	1835181

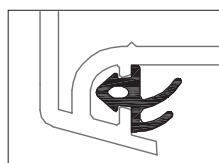

	1835171
--	---------

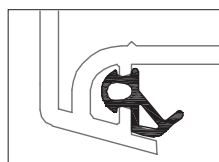

	1330101 1003
	1330101 1004

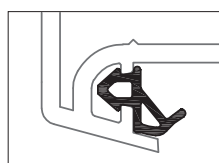

	1337101 1003
	1337101 1004

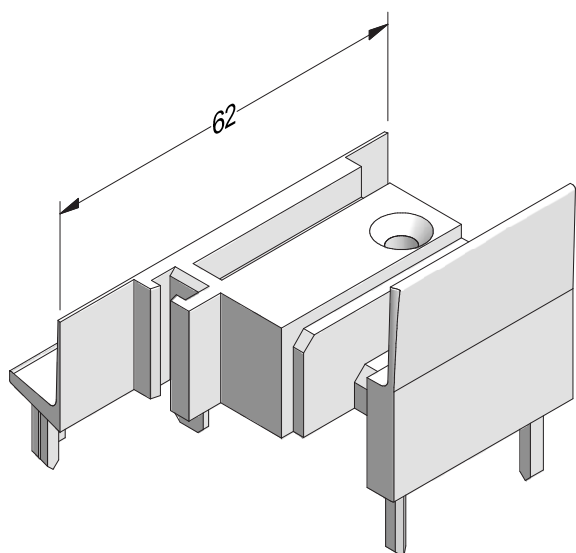

Колпачок торцевой ложного импоста

ASA

1229107

1229117

100

REHAU BLITZ

СЕЧЕНИЯ ПРОФИЛЕЙ

Детали для механических соединений, аксессуары

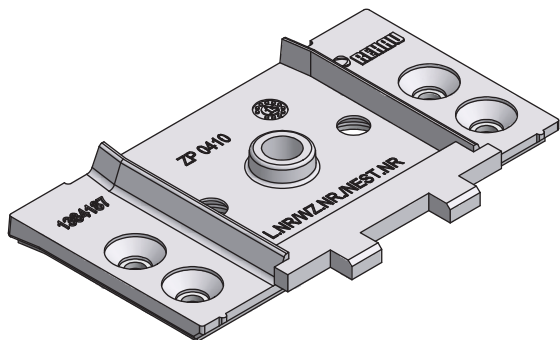

Механический соединитель импоста 76

Цинковое литьё

1348187 

 100

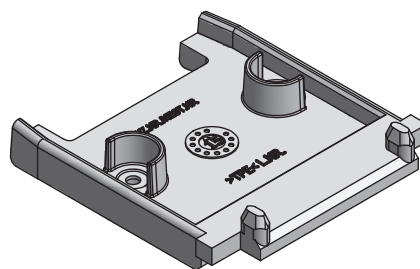

Соединитель импоста 76

TPE

1348656 

 100

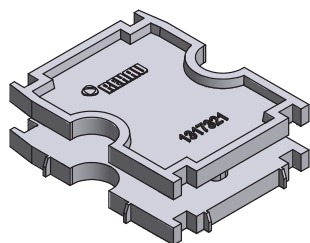

Заглушка импоста 76

PA

1317321 

 100

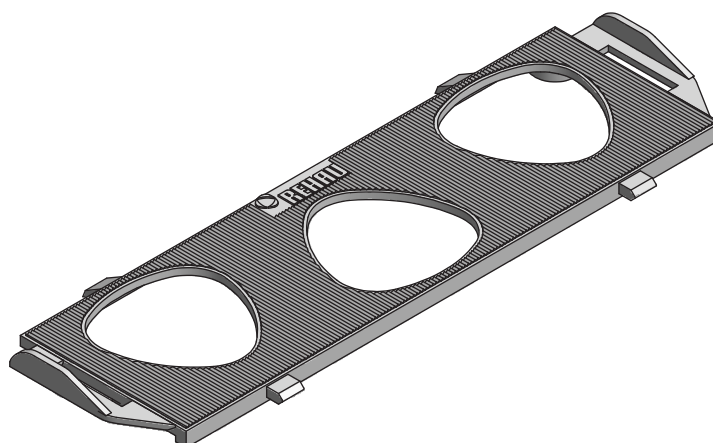

Фальцевый вкладыш BLITZ

PP

1317322 

 1000

REHAU BLITZ

СЕЧЕНИЯ ПРОФИЛЕЙ

Детали для механических соединений, аксессуары

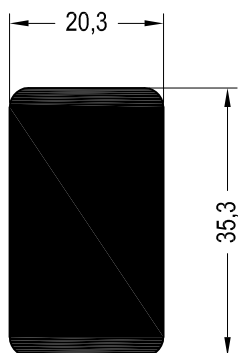

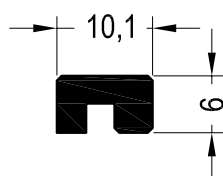

Механический соединитель
импоста 78 универсальный
1247167 
 2

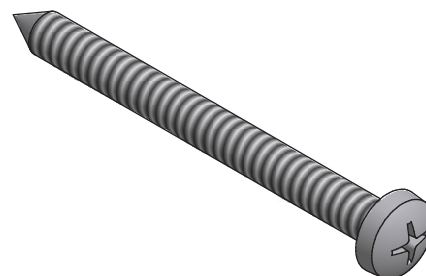

Профиль фиксирующий
1261699 
 36



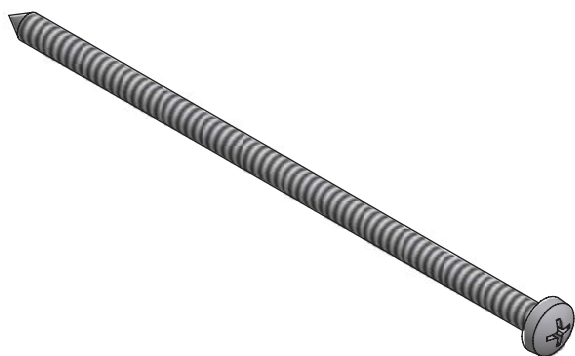

Шуруп 6,3 x 70 (ISO 7049),
сталь оцинкованная
1260633 
 250

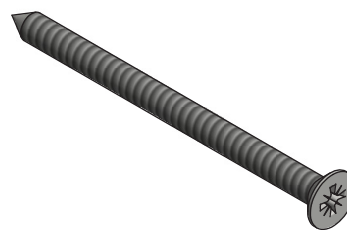

Шуруп 4,2 x 120 (ISO 7049),
сталь оцинкованная
1207679
 100



Шуруп 4,2 x 60 (ISO 7050),
сталь оцинкованная
1231917 
 100

REHAU BLITZ

СЕЧЕНИЯ ПРОФИЛЕЙ

Профили для организации примыкания к полу

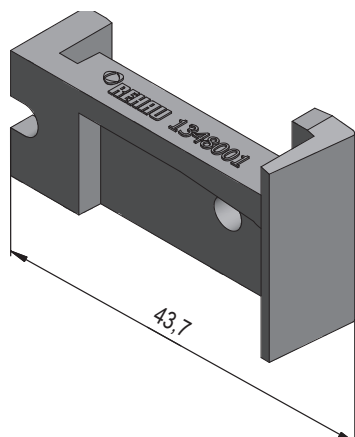

Торцевой колпачок порога
ASA

1348000

1348001

10

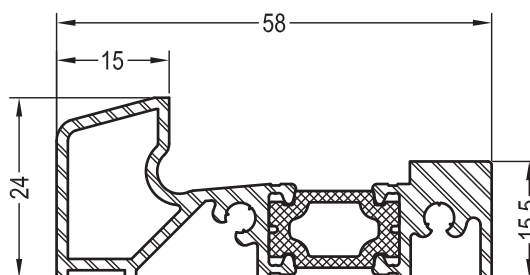

Порог для санации,
(установка на готовый пол)

1260000

6

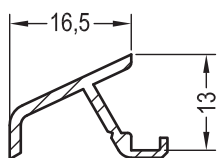

Слезник

1227848

6



Уплотнение дверное
SR

1865070

50

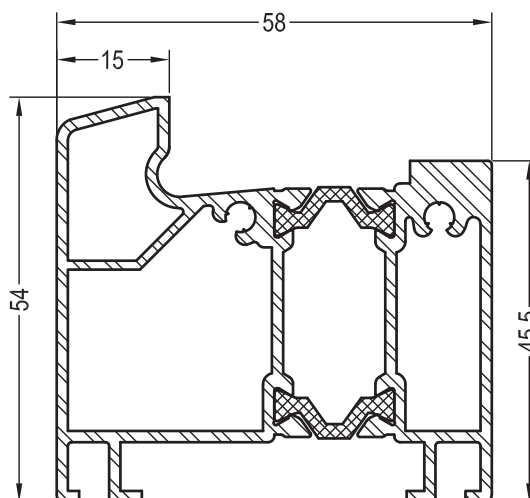

Порог для новостроек,
(установка в стяжку)

1264001

6

REHAU BLITZ

СЕЧЕНИЯ ПРОФИЛЕЙ

Шаблоны

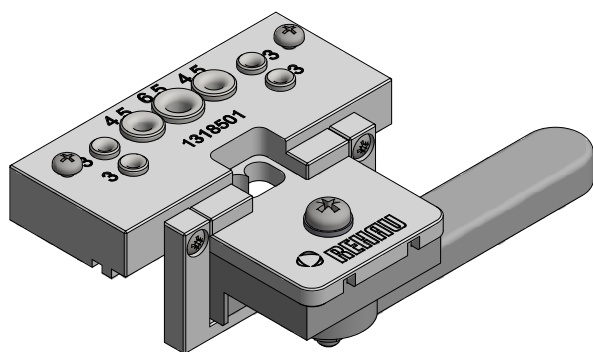

Шаблон для установки мех. соединителей BLITZ
1318501 

 1

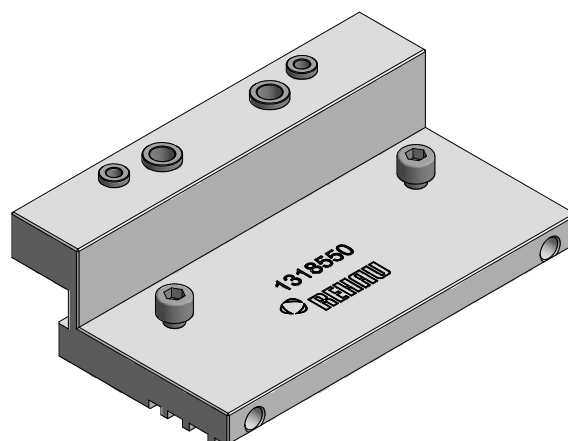

Шаблон для сверления отверстий в наплавках ПВХ профилей
1318550 

 1

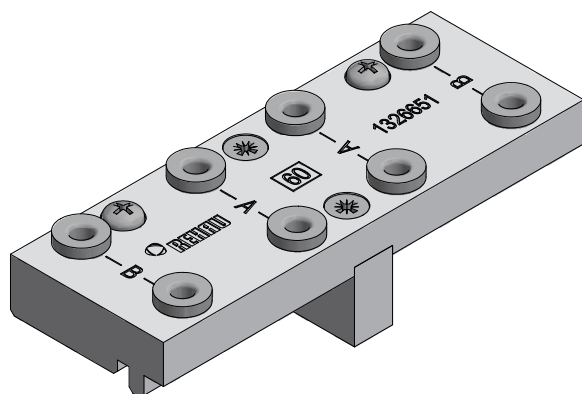

Шаблон дверной универсальный (для сверления отверстий
крепления порогов 1260000/1264001)

1326651  @

 1

REHAU BLITZ

СЕЧЕНИЯ ПРОФИЛЕЙ

Армирование

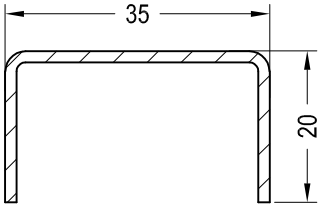
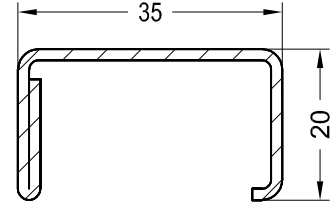
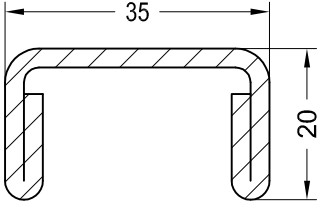
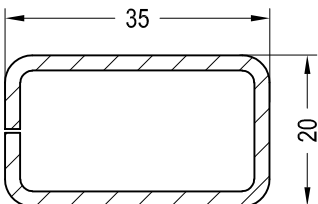
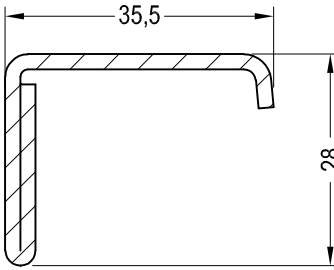
Эскиз	№ арт.		lx	ly
	1245536	1,5	2,0	0,42
	1261831@	1,5	2,5	0,56
	1261841	2	3,1	0,69
	1245526	2,5	4,2	0,89
	1239583	1,5	2,3	0,98
	1261709@	2	2,9	1,2
	1244546	2	2,2	1,3

REHAU BLITZ

СЕЧЕНИЯ ПРОФИЛЕЙ

Армирование

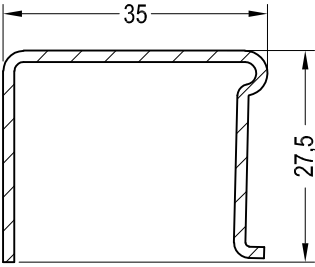
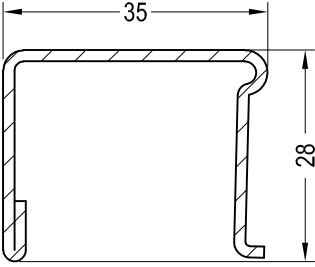
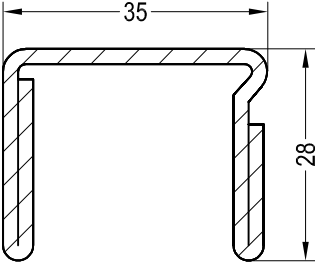
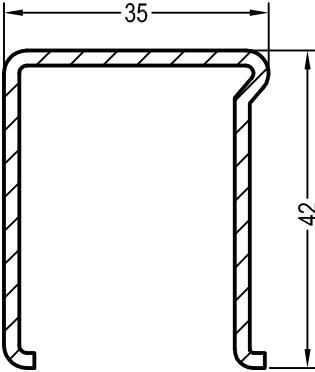
Эскиз	№ арт.	→↯←	lx	ly
	1244506	1,5	2,5	1,1
	1244516	1,5	2,7	1,3
	1244526	2	3,4	1,7
	1244536	2	5,0	2,0
	1350193	2	4,6	4,5

REHAU BLITZ

СЕЧЕНИЯ ПРОФИЛЕЙ

Армирование

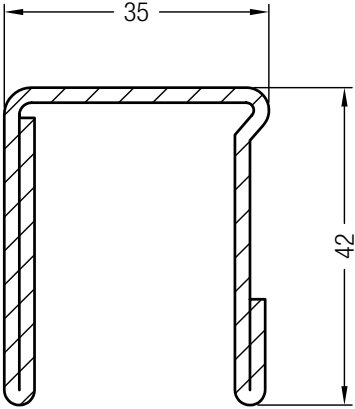
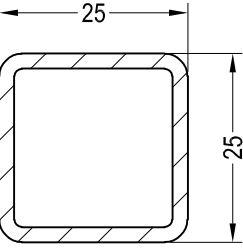
Эскиз	№ арт.	→↯←	lx	ly
	1238570@	2	6,5	6,1
	1255894	2	1,5	1,5
	1261787@	3	1,8	1,8

REHAU BLITZ

СЕЧЕНИЯ ПРОФИЛЕЙ

Список артикулов

№ арт.	Название	Пачка /	Возвратная палета, м		Коробка, шт.	Стр.
		связка, м	пачка	„Чулок“		
1207679	Шуруп 4,2x120 (ISO 7049)				200	9
1227848	Слезник	6	6708			10
1229107	Колпачок торцевой ложного импоста 60, правый				100/700	7
1231917	Шуруп 4,2x60 (ISO 7050)				100	9
1229117	Колпачок торцевой ложного импоста 60, левый				100/700	7
1238570@	Армирование 35x42x2 мм, с 2 загибами	6/216				14
1239583	Армирование 35x20 (труба стальная)	6/504				12
1244506	Армирование 35x27,5x1,5 мм	6/504				13
1244516	Армирование 35x27,5x1,5 мм	6/504				13
1244526	Армирование 35x28x1,5 мм, с 1 загибом	6/504				13
1244536	Армирование 35x28x2 мм, с 1 загибом	6/300				13
1244546@	Армирование 35x28x2 мм, с 2 загибами	6/300				12
1245526	Армирование 35,5x28x2 мм	6/300				12
1245536	Армирование 35x20x1,5 мм	6/300				12
1255894	Армирование 25x25x2 мм ложного импоста 60	6/300				14
1260000	Порог для санации	6		990		10
1260633	Шуруп 6,3x70 (ISO 7050)				250	9
1261699	Профиль фиксирующий	36				9
1261709@	Армирование 35x20x2 мм, замкнутое	6				12
1261787@	Армирование 25x25x3 мм ложного импоста 60	6/300				14
1261831@	Армирование 35x20x1,5 мм	6/300				12
1261841	Армирование 35x20x2 мм	6/300				12
1264001	Порог для новостроек	6		624		10
1317321	Заглушка импоста 76				100	8
1317322	Фальцевый вкладыш BLITZ				1000	8
1318501	Шаблон для установки мех. соединителей BLITZ				1	11
1318550	Шаблон для сверления отверстий в наплавах ПВХ профилей				1	11
1326651	Шаблон дверной универсальный				1	11
1330101 1003	Уплотнение притвора RAU-TUBE (чёрное)	500	10000			5
1330101 1004	Уплотнение притвора RAU-TUBE (серое)	500	10000			5
1337101 1003	Уплотнение притвора RAU-TUBE, SRT (чёрное)	400	8000			5
1337101 1004	Уплотнение притвора RAU-TUBE, SRT (серое)	400	8000			5
1348000	Торцевой колпачок порога правый	10			100	10
1348001	Торцевой колпачок порога левый	10			100	10
1348187	Механический соединитель импоста 76, цинковый				100	8
1348656	Механический соединитель импоста 76, TPE				100	8
1350193	Армирование 35x42x2 мм	6/324	648			13
1555009	Коробка 56		486			2
1555016	Коробка 62, с уплотнением		480			3
1555019	Коробка 62		480			3

REHAU BLITZ

СЕЧЕНИЯ ПРОФИЛЕЙ







Список артикулов

№ арт.	Название	Пачка / связка, м	Возвратная палета, м		Коробка, шт.	Стр.
			пачка	„Чулок“		
1555026	Створка Z55, с уплотнениями		480			5
1555029	Створка Z55		480			5
1555036	Импост 76, с уплотнениями		480			4
1555039	Импост 76		480			4
1555089	Створка Z70	24	384			6
1564230	Ложный импост 60, каширов.	36	432	432		7
1565009	Коробка 56, каширов.	12	480			2
1565019	Коробка 62, каширов.	12	480			3
1565029	Створка Z55, каширов.	12	480			5
1565039	Импост 76, каширов.	12	480			4
1565089@	Створка Z70, каширов.	24	384			6
1835171	Уплотнение притвора двухлепестковое (белое)	200				2
1835181	Уплотнение штампала (белое)	150				7
1864921 1001	Уплотнение штампала (чёрное)	200				7
1864921 1002	Уплотнение штампала (серое)	200				10
1865070	Уплотнение дверное	50				10
1865535	Уплотнение притвора из сотового каучука RAU-CELL (серое)	400				2
1884952	Уплотнение притвора из сотового каучука RAU-CELL (чёрное)	400				2

REHAU BLITZ

СЕЧЕНИЯ ПРОФИЛЕЙ































Таблица стандартных цветов

			Варианты							
дуб шеффилд коричн. 1691L	коричневый 16827	дуб шеффилд коричн. 1691L	1691	1691	1691	1691	1691	1691		
дуб шеффилд серый 1657L	коричневый 16827	дуб шеффилд серый 1657L	1657	1657	1657	1657	1657	1657		
дуб шеффилд серый 1657L	белый 159		1257	1257	1257	1257	1257	1257		
дуб шеффилд коричн. 1691L	белый 159		1291	1291	1291	1291	1291	1291		
рустикальный дуб 9638	белый 159		1622	1622	1622	1622	1622	1622	1722	
антрацит 4443	белый 159		1646	1646	1646	1646	1646	1646	1746	
рустикальный дуб 9638	коричневый 16827	рустикальный дуб 9638	1652	1652	1652	1652	1652	1652	1652	
морёный дуб 2 4914	белый 159		1642	1642	1642	1642	1642	1642	1742	
золотой дуб 7512	белый 159		1641	1641	1641	1641	1641	1641	1741	
махагон 9632	белый 159		1621	1621	1621	1621	1621	1621	1721	
золотой дуб 7512	карамель 15874	золотой дуб 7512	1384	1384	1384	1384	1384	1384	1184	
махагон 9632	коричневый 16827	махагон 9632	1651	1651	1651	1651	1651	1651	1651	
морёный дуб 2 4914	коричневый 16827	морёный дуб 2 4914	1656	1656	1656	1656	1656	1656	1656	
Пленка снаружи	Корпус профиля (вне видимой области допускаются отклонения)	Пленка внутри								
			Название							
			№ арт.							
				Коробка 56	Коробка 62	Створка Z55	Импост 76	Створка Z70	Ложный импост 60	
				1565009	1565019	1565029	1565039	1565089	1564230	
										

REHAU BLITZ

СЕЧЕНИЯ ПРОФИЛЕЙ

Условные обозначения

	Цвет черный
	Цвет серый
	Цвет белый
	Цвет кремово-белый
	Цвет коричневый
	Цвет карамельный
	Цвет зеленый
	Цвет красный
	Цвет серебристый
	Цвет любой
	Алюминий натуральный анодированный
	Алюминий неокрашенный
	Кашированное исполнение
	Окрашенное исполнение
	Норма упаковки (детали см. в перечне артикулов)
	Толщина материала в мм
	Свариваемые уплотнения
	Несвариваемые уплотнения
	Установка уплотнений вручную
	Правое исполнение
	Левое исполнение
	Нестандарт для склада в Гжели, срок поставки по запросу
I_x	Момент инерции по оси X в см ⁴
I_y	Момент инерции по оси Y в см ⁴
	Приклеить ПВХ-клеем
	Уплотнить силиконом
	Уплотнить EPDM-массой
	Приклеить EPDM-клеем
	Шурупы с круглой головкой по ISO 7049
	Шурупы с потай-головкой по ISO 7050
	Шурупы с борголовкой
	Периметр профиля в мм
	Шаблоны



Расшифровка вариантов

После номера артикула (например, 555009) следует 3-значный номер варианта (например, 701), который присваивается как основным, так и дополнительным профилям.











Номер варианта состоит из 3 цифр:

- 1 цифра определяет вид упаковки
- 2 и 3 цифры - номер цвета.

1 цифра	Вид упаковки
6	Дер. палета, профиль в чулке (HRV)
7	Мет. палета, профиль в чулке (LGP)
8	Дер. палета, профиль в моночулке (HRV)
9	Мет. палета, профиль в моночулке (LGP)

2 и 3 цифры	Номер цвета	
	Профиль	Профиль/Уплотнение
01	Белый 159	Белый/Черный 159/601
05	-	Белый/Белый 159/159
15	-	Белый/Серый 159/RAL 7001

Пример:

- XXXXXX  - арт. в белом исполнении без уплотнений
-  36 - вар. X01, наименьшая ед. упаковки 36 м
- XXXXXX   - арт. в белом исполнении с белым уплотнением - вар. X05, наименьшая ед. упаковки 24 м
-  24
- XXXXXX   - арт. в белом исполнении с серым уплотнением - вар. X15, наименьшая ед. упаковки 36 м
-  36
- XXXXXX   - арт. кашир. с черным уплотнением - различные варианты, например, согласно таблице стандартных цветов, наименьшая ед. упаковки 24 м
-  24

 **Внимание:** Перечисленные выше варианты включают не все возможные профили.

Расшифровка артикулов в SAP для 7-значных артикулов

С переходом на SAP номера артикулов изменились. Новые номера артикулов 7-значные. Перед имеющимся номером артикула ставится „1“. Например, артикулу 555009 в SAP соответствует: 1555009.

Расшифровка вариантов в SAP для 4-значных артикулов

С переходом на SAP варианты артикулов изменились. Новые варианты 4-значные. Перед имеющимся 3-значным вариантом ставится „1“. Например, варианту 720 в SAP соответствует: 1720.

Номер материала

С переходом на SAP в 11-значном номере материала используются только 7-значные номера артикулов и 4-значные варианты, например, 15550091720.

Наши практические устные и письменные технические консультации основываются на опыте и проводятся с полным знанием дела, но, тем не менее, не являются обязательными к выполнению указаниями. Находящиеся вне нашего влияния различные условия производства и эксплуатации исключают какие-либо претензии по нашим рекомендациям. Рекомендуется проверить, насколько пригоден для предусмотренного Вами использования продукт REHAU. Применение и использование, а также переработка продукта происходят вне нашего контроля и поэтому всецело попадают под Вашу ответственность.

В случае возникновения вопроса об ответственности возмещение ущерба распространяется только на стоимость поставленного нами и использованного Вами товара. Наши гарантии распространяются на стабильное качество нашего продукта, выпускаемого согласно нашей спецификации и в соответствии с нашими общими условиями поставки и оплаты. Авторские права на документ защищены. Права, особенно на перевод, перепечатку, снятие копий, радиопередачи, воспроизведение на фотомеханических или других подобных средствах, а также сохранение на носителях данных, защищены.

РЕНАУ В РЕГИОНЕ „ЕВРАЗИЯ“:

contact-rus@rehau.com

РОССИЯ: Москва, +7 800 5553355 Санкт-Петербург, +7 812 3266207, Ростов-на-Дону, +7 863 2978444, Краснодар, +7 861 2125477, Екатеринбург, +7 343 2535305, Нижний Новгород, +7 831 4678078, Хабаровск, +7 421 2475797, Новосибирск, +7 383 2000353, Самара, +7 8462 698027, Воронеж, +7 4732 611858, Красноярск, +7 3912 625707, Иркутск, +7 914 8868694, Пятигорск, +7 928 2706901, Симферополь, +7 978 7586683.

БЕЛОРУССИЯ: Минск, +375 172 450209.

КАЗАХСТАН: Алматы, +7 727 3131363.

ГРУЗИЯ: Тбилиси, +995 32 2559909.

АЗЕРБАЙДЖАН: Баку, +994 503220531.

© 000 „РЕХАУ“
117186 Москва
ул. Нагорная, За
www.rehau.ru

Возможны технические изменения
794100RU 11.2022